

# OBVEZNA POGODBENA ZAVAROVANJA – VAROVALKA SOCIALNE DRŽAVE

*mag. Ivan (Jani) Gracar*

# SISTEM ZDRAVSTVENEGA VARSTVA: UJETNIK INTERESOV

# ZDRAVSTVENO VARSTVO: zahteve po spremembah

- ZASTARELA ZDRAVSTVENA ZAKONODAJA
- NAČETE VREDNOTE (SOLIDARNOST, ...)
- SOCIODEMOGRAFSKI TRENDI
- ZAOSTROVANJE INTERESOV POSAMEZNIH DELEŽNIKOV
- NEDOLOČENOST / NEPREGLEDNOST PRAVIC IZ OZZ
- UPOŠTEVAJO SE ZAHTEVE NAMESTO POTREBE
- MREŽA JAVNE ZDRAVSTVENE SLUŽBE JE NEDOREČENA
- RAZMEJITEV MED JAVNIM IN ZASEBNIM
- UPRAVLJANJE IN VODENJE JAVNIH ZDR. ZAVODOV
- DELITEV DELA MED RAZLIČNIMI RAVNMI ZDR. DEJAVNOSTI
- (NE)UČINKOVIT NADZOR

- GOSPODARSKA RAST
- NIŽANJE STOPNJE ZAPOSLENOSTI PREBIVALSTVA
- PRORAČUNSKE TEŽAVE
- NEPLAČEVANJE PRISPEVKOV ZA SOCIALNO VARNOST
- VIŠANJE OBSEGA BOLEZNIN
- NARAŠČANJE POTREB PO ZDRAVSTVENIH STORITVAH
- STIHIJSKA RAST PLAČ ZDRAVNIKOV IN ZDR. OSEBJA

S  
P  
R  
E  
M  
E  
M  
B  
E

# ZDRAVSTVENO VARSTVO: deležniki



## ZDRAVSTVENO VARSTVO: dežurni krivec je DPZZ

- **enake premije** zmanjšujejo solidarnost
- poraba »**nepotrebnih storitev**« se viša (preseganje programov)
- **visoki stroški** poslovanja zavarovalnic, ki izvajajo DPZZ
- **visoki dobički** zavarovalnic, ki izvajajo DPZZ
- dopolnilno zavarovanje je v resnici **obvezno zavarovanje**
- dopolnilno zavarovanje **zmanjšuje dostop** do zdravstvenih storitev
- zavarovalničarjem stanje ustreza in **nočejo sprememb**

Mladina

13.08.2010

Stran / Page: 3/4

Doseg / Reach: 58000

Država / Country: SLOVENIA

Površina prispevka / Size: 2068 cm<sup>2</sup>

2 / 6

---

“Dopolnilno zdravstveno  
zavarovanje je gnilo zlato jajce.”

— Dr. Dušan Keber

# DPZZ: UKINJANJE GNILEGA ZLATEGA JAJCA!

# UKINJANJE DPZZ: Bela knjiga zdravstvene reforme (2002-04)

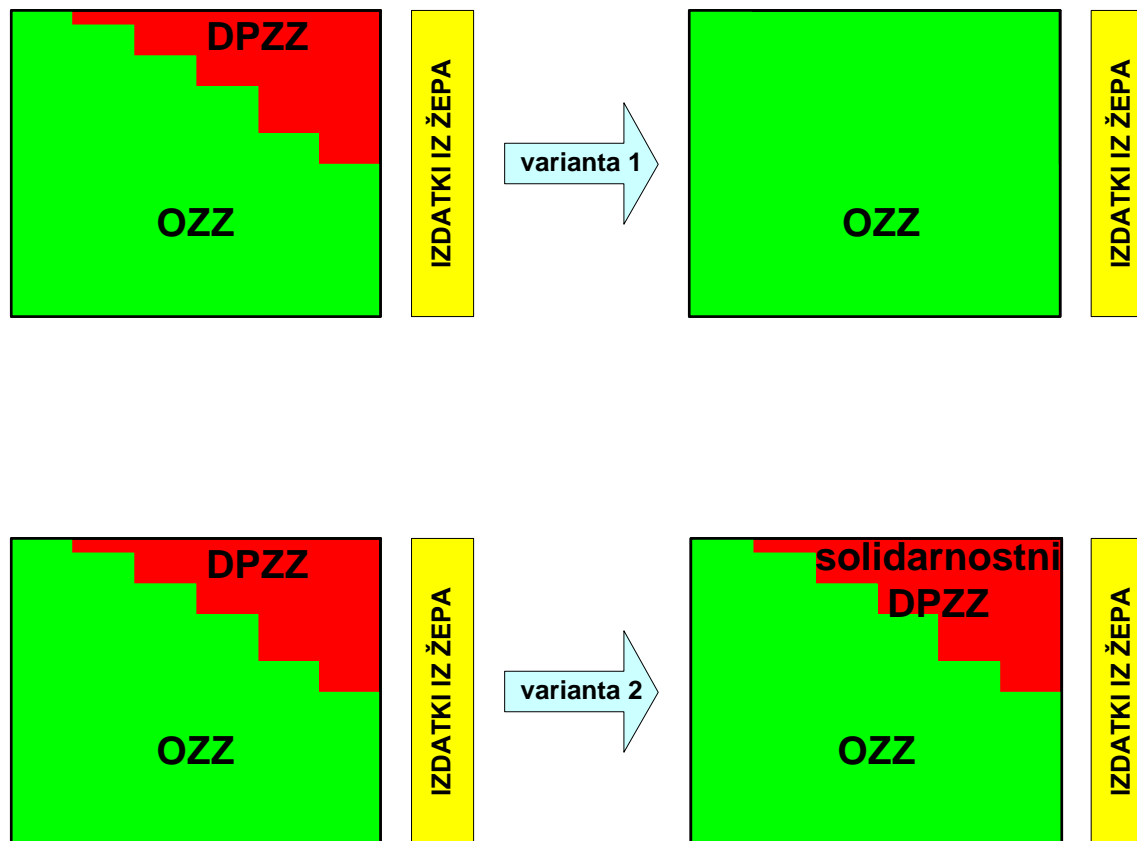

# UKINJANJE DPZZ: Nadgradnja MZ (marec 2011)

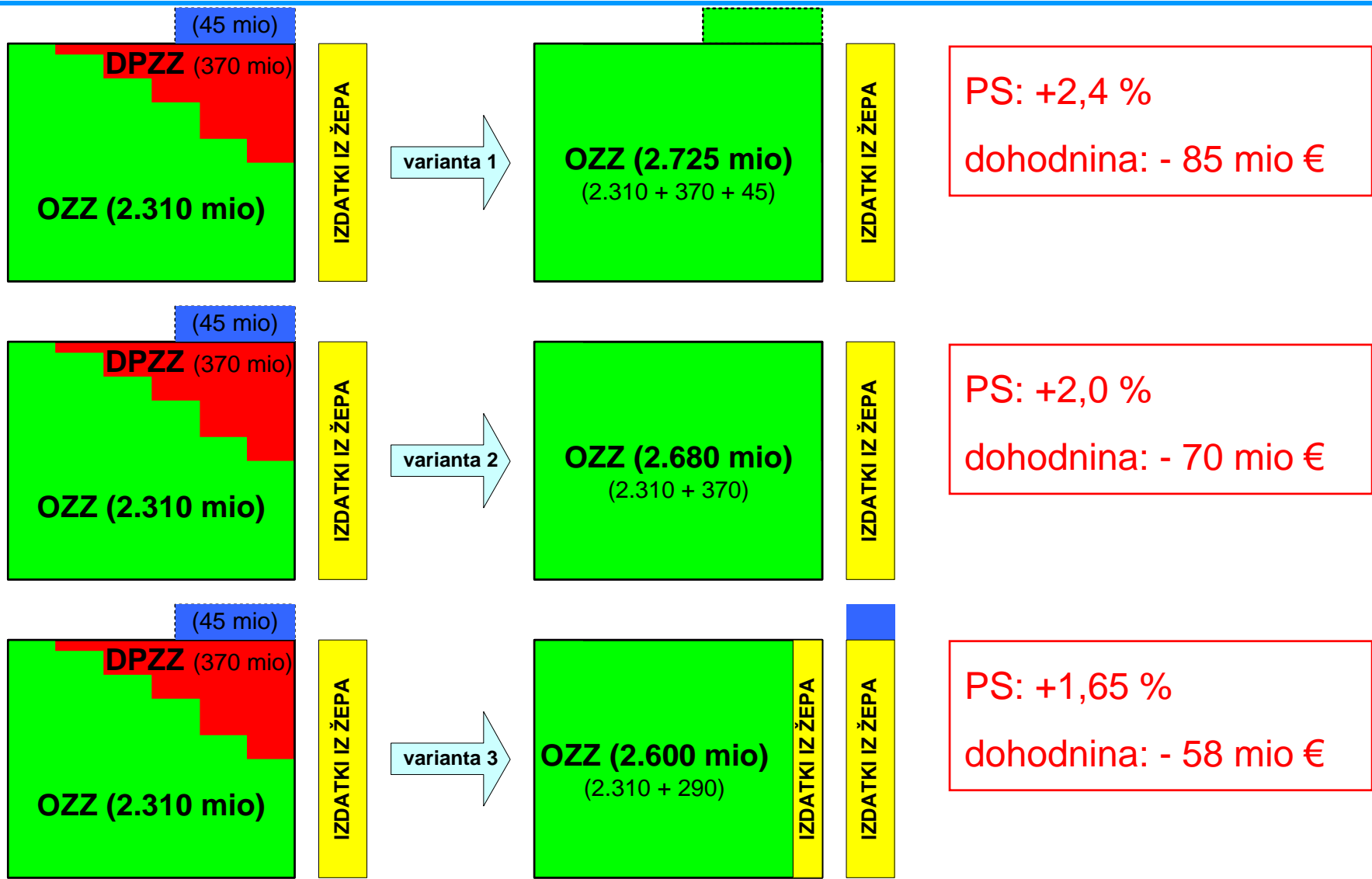



## UKINJANJE DPZZ: argumenti proti predlogom MZ (marec 2011)

- **neenakost pri plačevanju prispevkov** bi se še povečala
- **plačna masa** bi se hitro povečala
- zaradi **neplačevanja** (socialnih) **prispevkov** in **višje stopnje nezaposlenosti** bi se iz naslova povišane prispevne stopnje zbralo manj sredstev OZZ, kot se načrtuje
- spremembe ne bi prinesle **nobnih novih sredstev**
- v ureditvi ni nikakršnega **omejevanja povpraševanja** po zdravstvenih storitvah
- kasnejši finančni pritiski bi rezultirali le v **dvigih prispevne stopnje**
- pokriti bi bilo treba stroške **medicinske inflacije**
- ni jasno, kaj bi bilo z zneski dopolnilnih plačil, ki jih v sedanji ureditvi pokriva **proračun RS**
- **solidarnosti** pri prejemu **izločenih storitev** med zdravimi in bolnimi praktično ne bi bilo več (obremenitev zgolj bolnih)
- interes za sklenitev PZZ bi imele **osebe, ki bi potrebovale izločene storitve**

# UKINJANJE DPZZ: predlogi MZ (julij 2011)

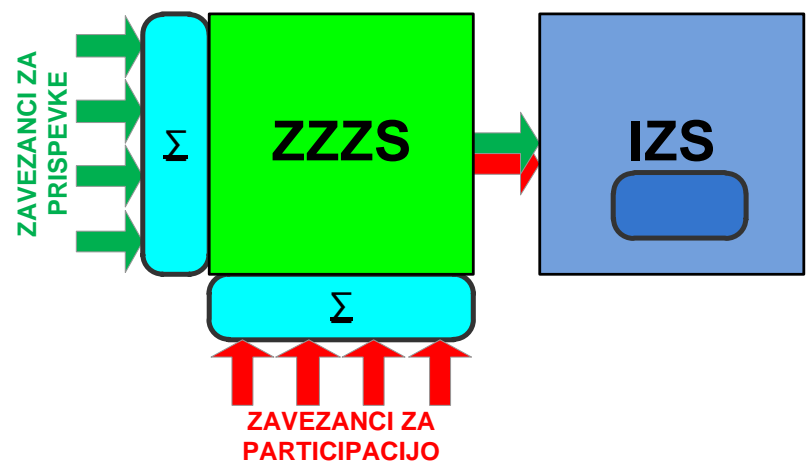
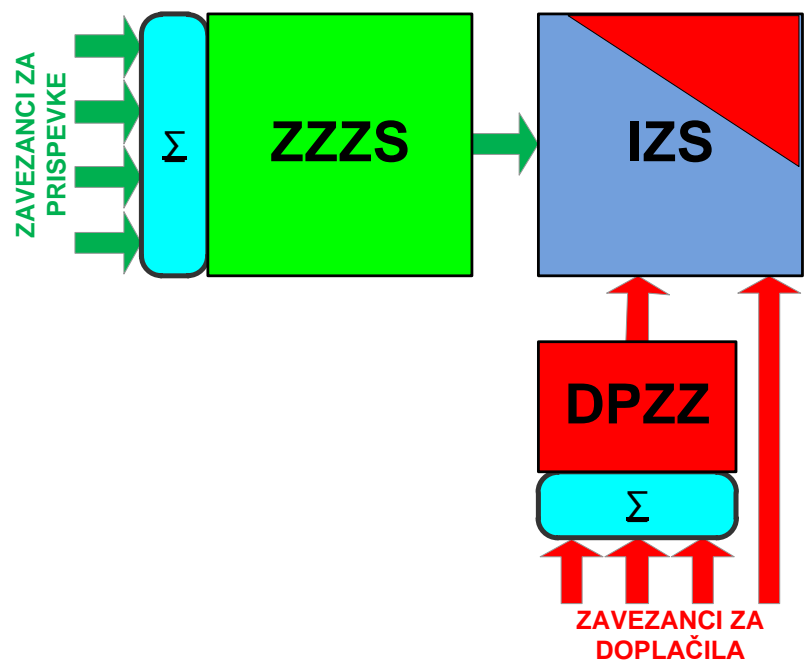
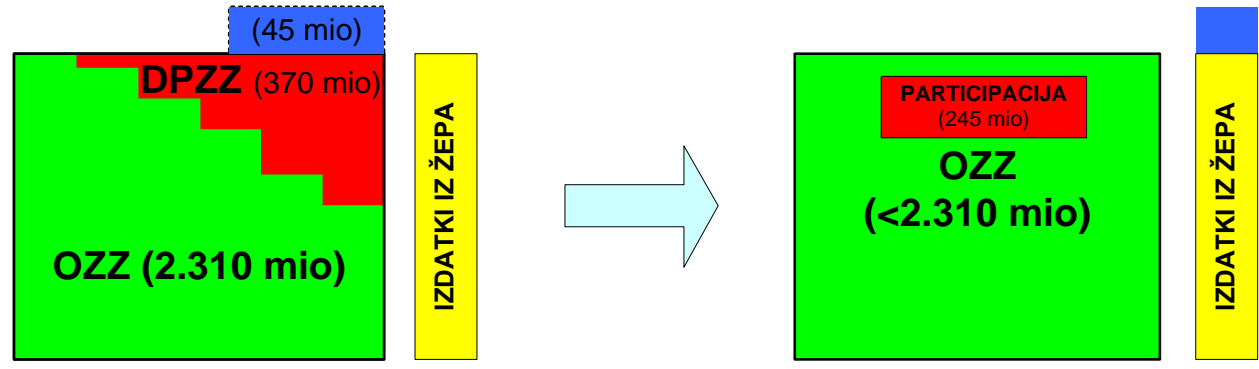

# UKINJANJE DPZZ: argumenti proti predlogom MZ (julij 2011)

- izraz “**participacija**” je popolnoma neustrezen  $\Rightarrow$  “**obvezni samoprispevek**” (progresivna dajatev, ki se jo plača iz zasebnih sredstev)
- “zavezanci za prispevke”  $\neq$  “**zavezanci za participacijo**”  $\Rightarrow$  zavezanci za oddajo doh. napovedi; osebe brez dohodkov? upokojenci? davčni utajevalci?
- **višina participacije = f(dohodninski razred)**  $\Rightarrow$  akontativni znesek; poračuni; spremembe med letom
- **zbiranje** participacije: DURS?  $\Rightarrow$  položnice; varovanje podatkov; obratovalni stroški (položnice in drugi odtegljaji, izterjava,...)
- **izkazovanje o plačilu** participacije

■ participacija = zasebna sredstva  $\Rightarrow$  **zavarovalniška dejavnost**  $\Rightarrow$  ZZZS mora ustanoviti zavarovalnico; tretja neživljenjska direktiva; posebna regulativa (IS)

■ **zasebna sredstva in solidarnost**  $\Rightarrow$  ustavna kategorija (33., 51. in 67. čl. URS)

■ **kaj se plačuje** s participacijo?  $\Rightarrow$  **agregatni primanjkljaj ZZZS**

■ **zbrane participacije premalo**  $\Rightarrow$  rezerve; dvig PS; dvig participacije

■ **zbrane participacije preveč**  $\Rightarrow$  vračanje? nadzor?

■ za IZS je sistem še naprej “**samopostrežna trgovina**”

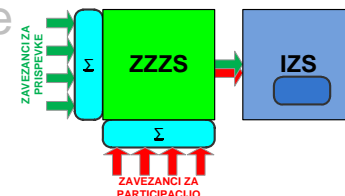

# KAJ SO ALTERNATIVE UKINJANJU DPZZ?

# OHRANJANJE DPZZ: pot proti spirali?

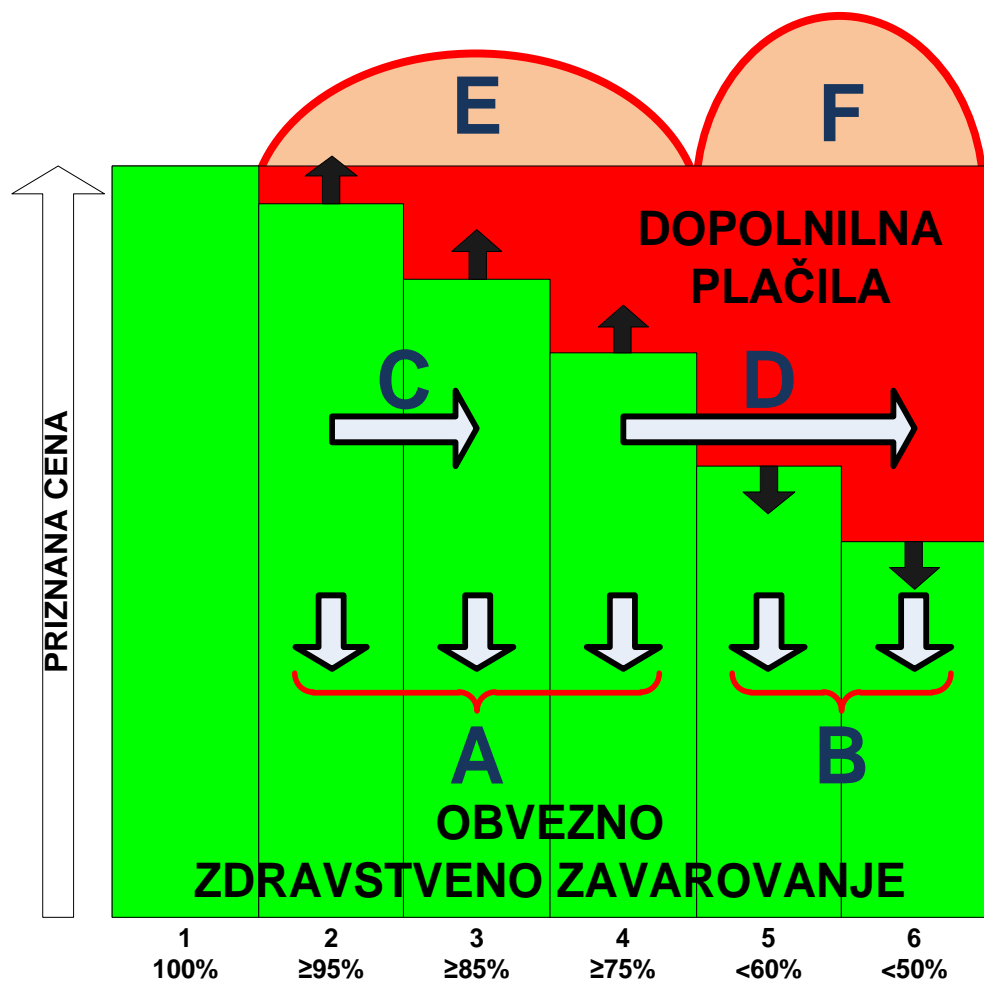

ZLATO GNILO  
 JAJCE SE  
 UPORABI ZA  
 REŠEVANJE  
 SISTEMA

# ALTERNATIVE: koalicijska pogodba

## 14.9 Preoblikovanje zdravstvenega zavarovanja

Dopolnilno zavarovanje bomo preoblikovali skladno z Evropskimi direktivami na način, da bomo zagotovili kritje košarice pravic iz naslova obveznega zdravstvenega zavarovanja.

Proučili bomo trg obveznih zavarovanj v primerljivih državah EU in, če se bodo te rešitve izkazale primerne za Slovenijo, uvedli sistem večjega števila ponudnikov obveznega zavarovanja.

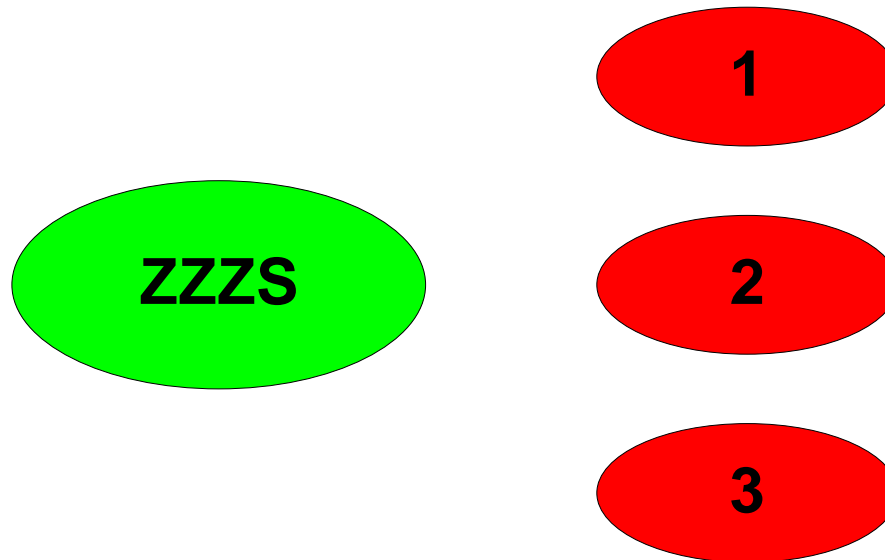

## ALTERNATIVE: koalicijska pogodba

### 14.9 Preoblikovanje zdravstvenega zavarovanja

Dopolnilno zavarovanje bomo preoblikovali skladno z Evropskimi direktivami na način, da bomo zagotovili kritje košarice pravic iz naslova obveznega zdravstvenega zavarovanja.

Proučili bomo trg obveznih zavarovanj v primerljivih državah EU in, če se bodo te rešitve izkazale primerne za Slovenijo, uvedli sistem večjega števila ponudnikov obveznega zavarovanja.

- ORGANIZACIJSKA OBLIKA
- TIP OBVEZNEGA ZAVAROVANJA
- DELITEV TRGA
- OBSTOJ KONKURENCE

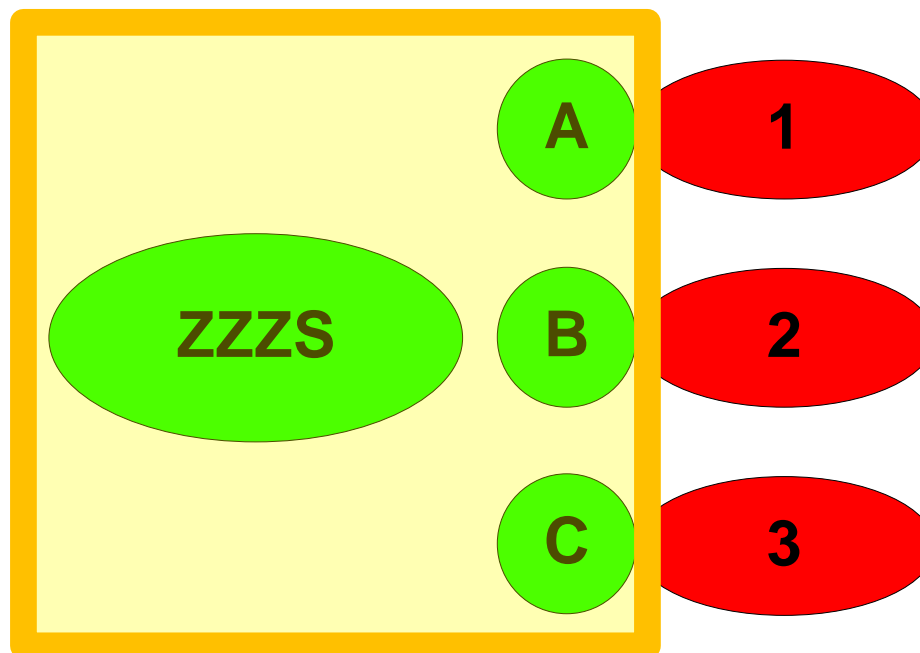

# ALTERNATIVE: koalicijska pogodba

## 14.9 Preoblikovanje zdravstvenega zavarovanja

Dopolnilno zavarovanje bomo preoblikovali skladno z Evropskimi direktivami na način, da bomo zagotovili kritje košarice pravic iz naslova obveznega zdravstvenega zavarovanja.

Proučili bomo trg obveznih zavarovanj v primerljivih državah EU in, če se bodo te rešitve izkazale primerne za Slovenijo, uvedli sistem večjega števila ponudnikov obveznega zavarovanja.

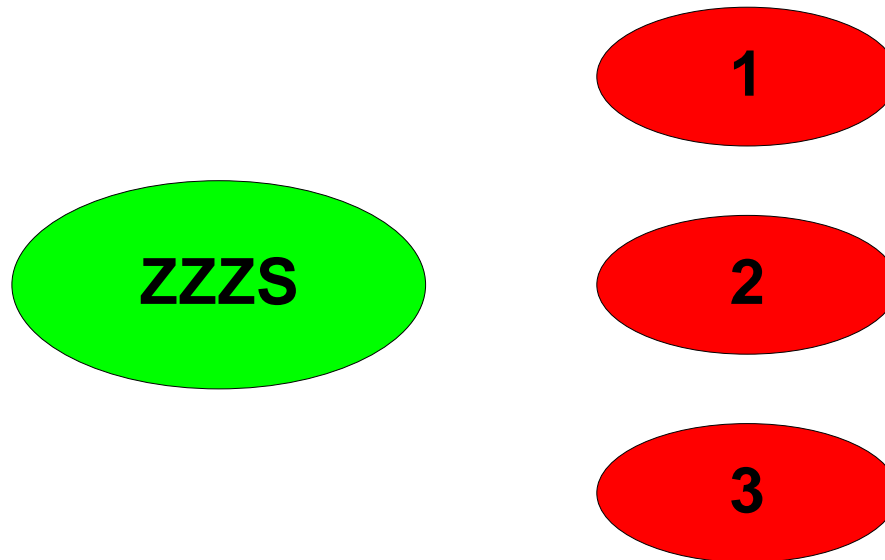



## ALTERNATIVE: koalicijska pogodba

### 14.9 Preoblikovanje zdravstvenega zavarovanja

Dopolnilno zavarovanje bomo preoblikovali skladno z Evropskimi direktivami na način, da bomo zagotovili kritje košarice pravic iz naslova obveznega zdravstvenega zavarovanja.

Proučili bomo trg obveznih zavarovanj v primerljivih državah EU in, če se bodo te rešitve izkazale primerne za Slovenijo, uvedli sistem večjega števila ponudnikov obveznega zavarovanja.

- ORGANIZACIJSKA OBLIKA
- TIP OBVEZNEGA ZAVAROVANJA
- DELITEV TRGA
- OBSTOJ KONKURENCE

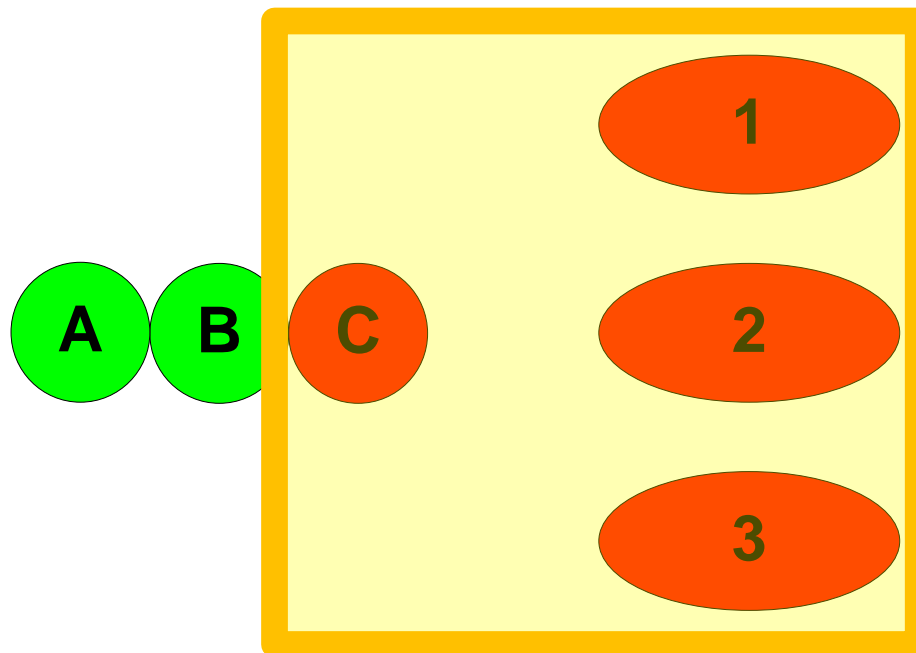

## ALTERNATIVE: koalicijska pogodba

### 14.9 Preoblikovanje zdravstvenega zavarovanja

Dopolnilno zavarovanje bomo preoblikovali skladno z Evropskimi direktivami na način, da bomo zagotovili kritje košarice pravic iz naslova obveznega zdravstvenega zavarovanja.

Proučili bomo trg obveznih zavarovanj v primerljivih državah EU in, če se bodo te rešitve izkazale primerne za Slovenijo, uvedli sistem večjega števila ponudnikov obveznega zavarovanja.

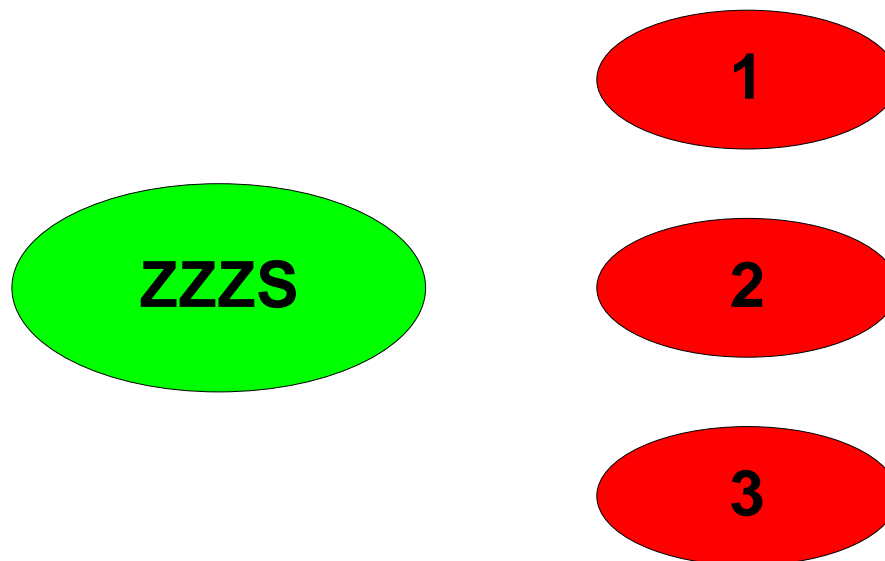

# PREDLOG ZAVAROVALNIC: koalicijska pogodba

## 14.9 Preoblikovanje zdravstvenega zavarovanja

Dopolnilno zavarovanje bomo preoblikovali skladno z Evropskimi direktivami na način, da bomo zagotovili kritje košarice pravic iz naslova obveznega zdravstvenega zavarovanja.

Proučili bomo trg obveznih zavarovanj v primerljivih državah EU in, če se bodo te rešitve izkazale primerne za Slovenijo, uvedli sistem večjega števila ponudnikov obveznega zavarovanja.

- ORGANIZACIJSKA OBLIKA
- TIP OBVEZNEGA ZAVAROVANJA
- DELITEV TRGA
- OBSTOJ KONKURENCE

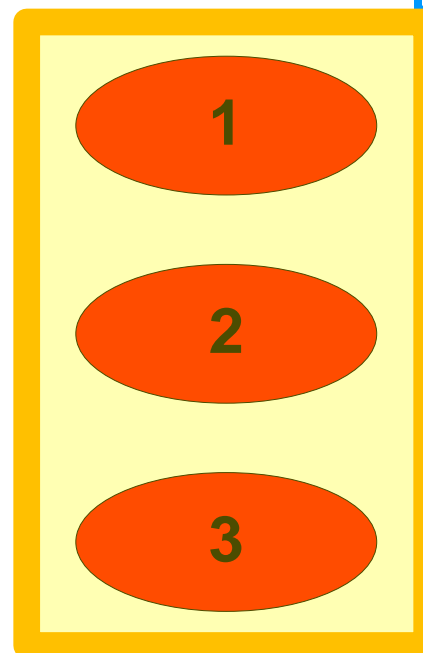
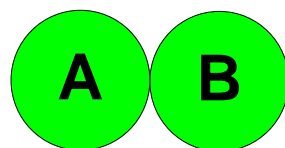

# PREDLOG ZAVAROVALNIC

# DPZZ: solidarnost in vzajemnost

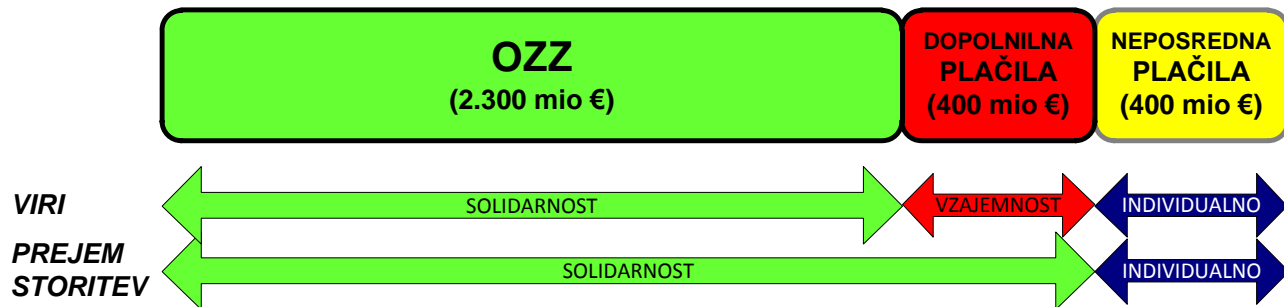

- 1) STABILNOST
- 2) UČINKOVITOST

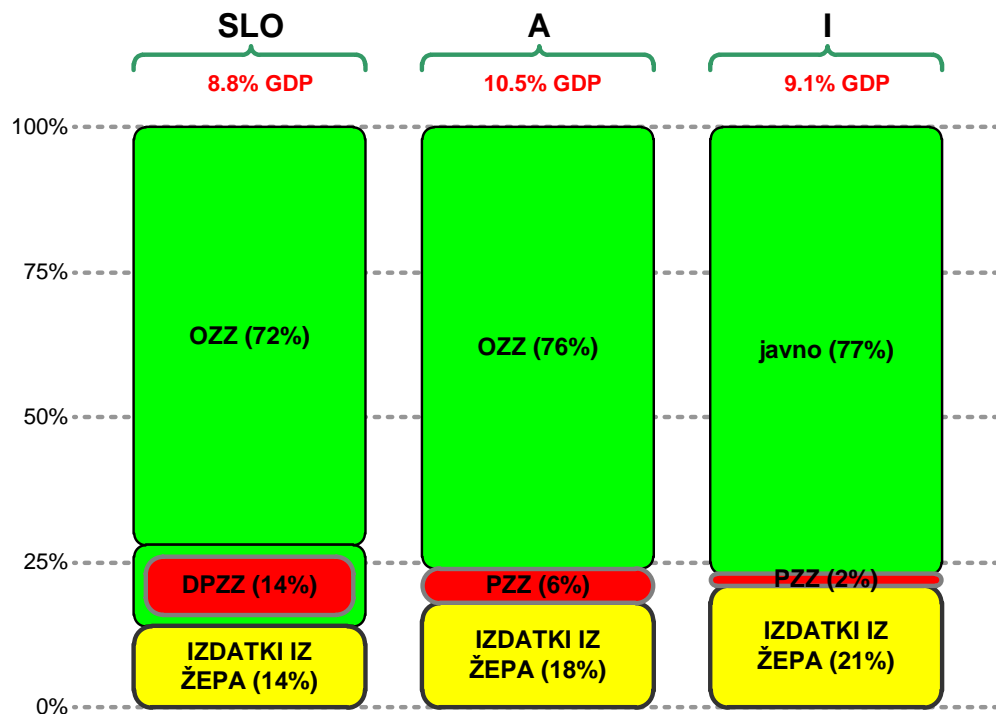

# PREDLOG: cilji

- zagotoviti **univerzalno ZZ in ZDO**
- (v prehodnem obdobju) **ohranjati košarico pravic**
- sredstva zbirati na temelju **solidarnosti in vzajemnosti**, porabljati pa na temelju **solidarnosti**
- dosegati **vsebinsko stabilnost** in **finančno vzdržnost** sistema DO in ZV
- vzpostaviti **tržne mehanizme na strani zakupa storitev** ZV in DO (povečanje učinkovitosti in kakovosti storitev)
- povečati **odgovornost posameznikov** za lastno zdravje in racionalno rabo storitev ZV in DO
- razmejiti med pristojnostmi / odgovornostmi **države, socialnih zavarovanj** (skupnost zavarovanih oseb) ter **posameznika**

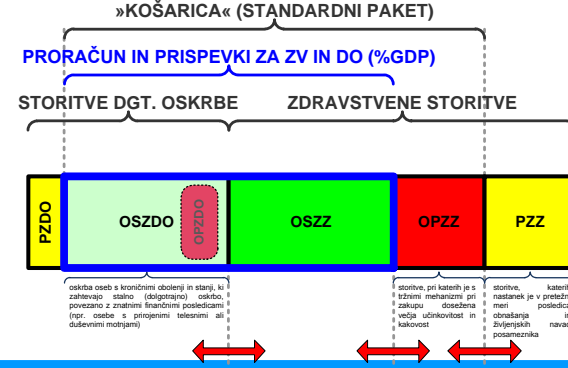
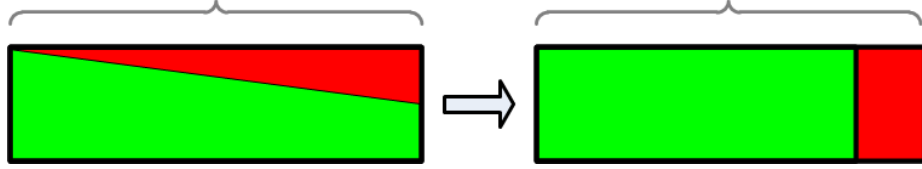

# PREDLOG: strategija

- oblikuje se **standardni paket**, ki vsebuje storitve dolgotrajne oskrbe in zdravstvene storitve
- **obseg proračunskih sredstev in prispevkov** za ZDO in ZZ ostaja v deležu BDP konstanten
- **isti nosilec** obveznega socialnega ZDO in ZZ (dva računa...)
- **proračunsko financiranje** je namensko (socialna podpora, otroška politika,...)
- poleg obveznega socialnega ZZ se vzpostavi **obvezno pogodbeno ZZ**, ki ga izvajajo zavarovalnice (regulacija!)
- **obseg obveznega pogodbenega ZZ** se v času spreminja in je odvisen od obsega sredstev, s katerimi upravlja nosilec obveznega socialnega ZDO in ZZ
- **razmejitev pravic** OS in OP: stroškovna učinkovitost, solidarnost / vzajemnost
- lahko se uvede **soprispevek** oziroma **sozavarovanje**

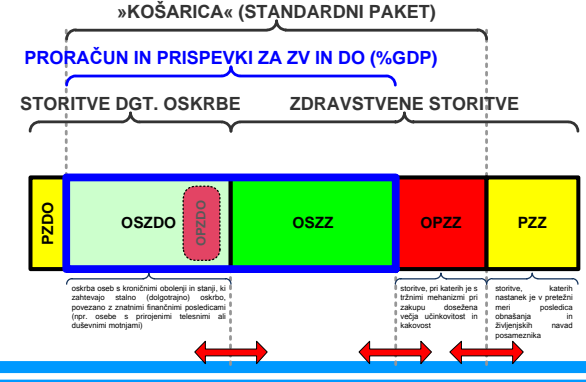

# PREDLOG: tipi zavarovanj / vsebine

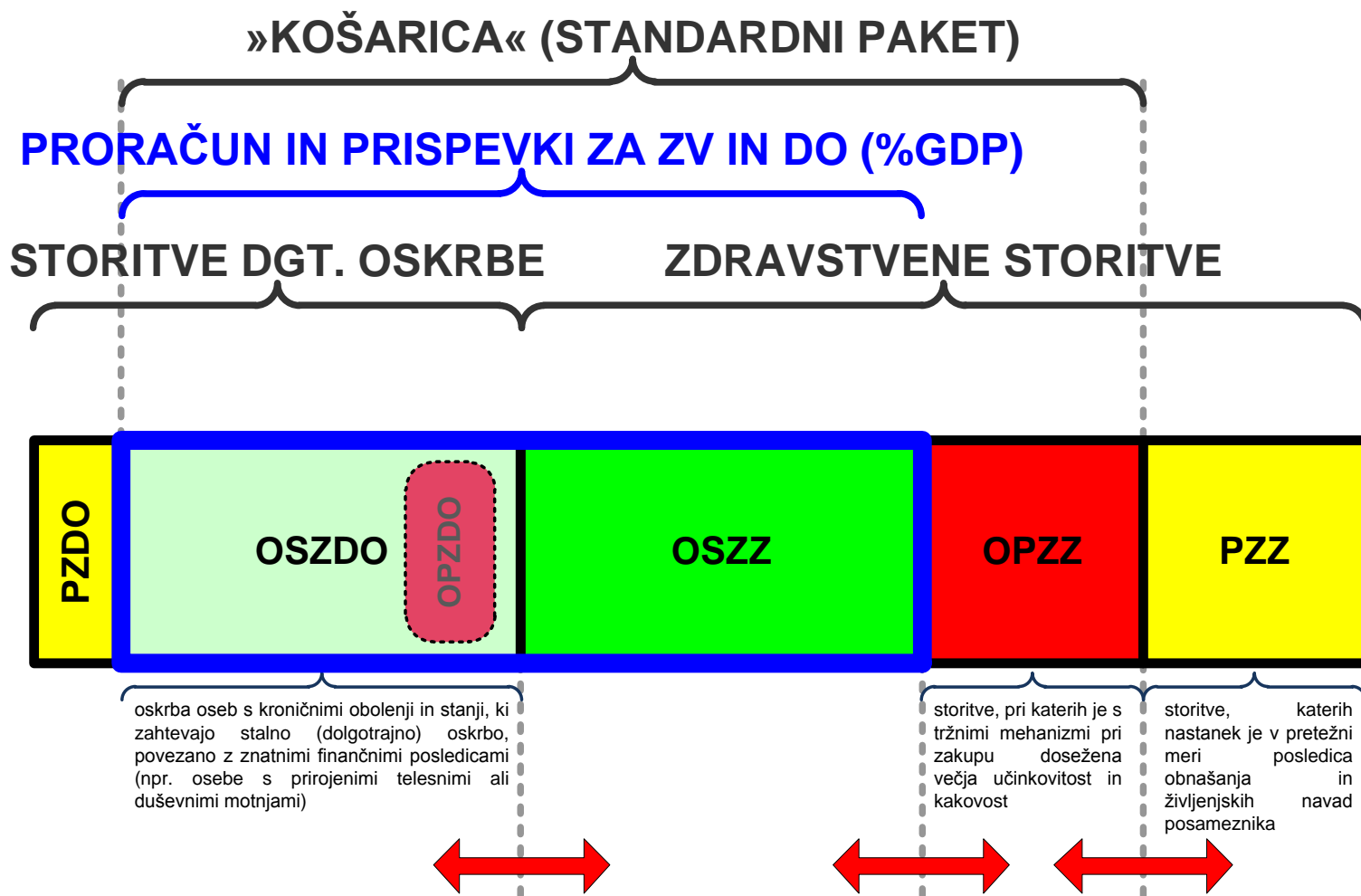



## PREDLOG: tipologija zavarovanj

		<b>Način izvajanja</b>	<b>Oblika</b>	<b>Načelo zbiranja sredstev</b>	<b>Značaj sredstev (MA)</b>	<b>Tip sredstev</b>
<b>DO</b>	<b>OSZDO</b>	javno	obvezno	solidarnost	javna	prispevki
	<b>OPZDO</b>	zasebno	obvezno	vzajemnost	javna	premije
	<b>PZDO</b>	zasebno	prostovoljno	vzajemnost	zasebna	premije
<b>ZV</b>	<b>OSZZ</b>	javno	obvezno	solidarnost	javna	prispevki
	<b>OPZZ</b>	zasebno	obvezno	vzajemnost	javna	premije
	<b>PZZ</b>	zasebno	prostovoljno	vzajemnost	zasebna	premije

# PREDLOG: finančni viri

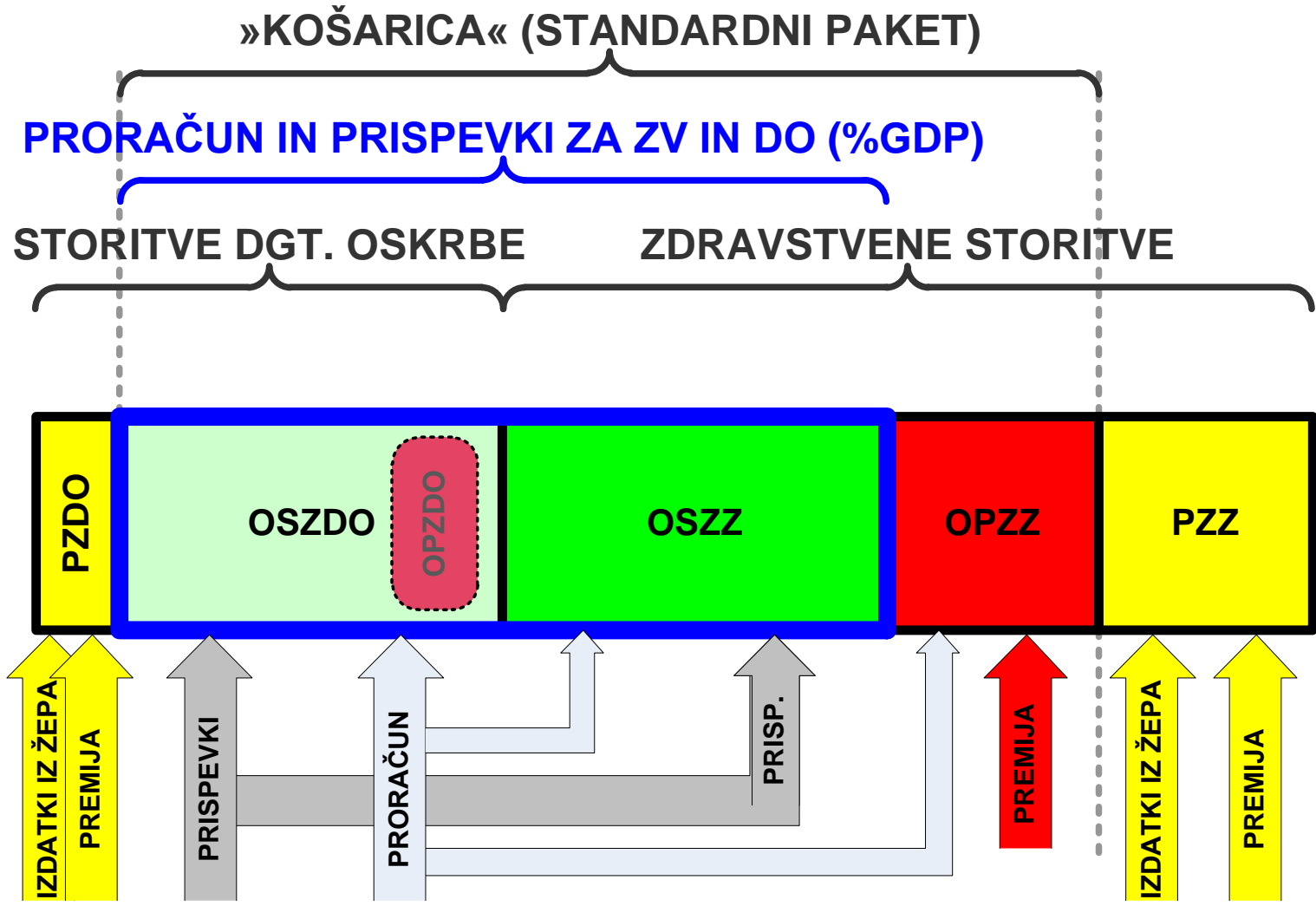

## PREDLOG: predlagana strategija in doseganje ciljev

- zagotoviti univerzalno ZZ in ZDO
  - (v prehodnem obdobju) ohraniti košarico pravic
  - sredstva zbirati na temelju solidarnosti in vzajemnosti, porabljati pa na temelju solidarnosti
  - dosegati vsebinsko stabilnost in finančno vzdržnost sistema DO in ZV
  - vzpostaviti tržne mehanizme na strani zakupa storitev ZV in DO (povečanje učinkovitosti in kakovosti storitev)
  - povečati odgovornost posameznikov za lastno zdravje in racionalno rabo storitev ZV in DO
  - razmejiti med pristojnostmi / odgovornostmi države, socialnih zavarovanj (skupnost zavarovanih oseb) ter posameznika
- 
- zagotovi se dolgoročno stabilno **financiranje univerzalne dolgotrajne oskrbe**
  - **prispevna stopnja** (za obvezno socialno ZDO in ZZ) **se dolgoročno ohranja**
  - **javna sredstva se povečajo** (prispevki, proračun in premije OPZZ)
  - določi se »**košarica pravic**« (standardni paket), ki se ob družbene soglasju dolgoročno ne zmanjšuje
  - konsistentno se uredi **proračunsko financiranje**
  - nastale bi **možnosti za razvoj** drugih tipov **prostovoljnih zdravstvenih zavarovanj**
  - s (postopnim) prenosom plačevanja zdravstvenih storitev iz OSZZ na OPZZ bi se **učvrstili tržni mehanizmi pri zakupu zdravstvenih storitev**
  - **zdravstvene zavarovalnice** ostanejo tvorni partner v sistemu

**HVALA ZA POZORNOST!**